

**LUXELL**

**КУХОННАЯ  
ВЫТЯЖКА**



**РУКОВОДСТВО  
ПО ЭКСПЛУАТАЦИИ**

## УВАЖАЕМЫЙ ПОКУПАТЕЛЬ!

### БЛАГОДАРИМ ВАС ЗА ВЫБОР КУХОННОЙ ВЫТЯЖКИ LUXELL!

Прежде чем подключить прибор и приступить к его использованию, просим Вас внимательно ознакомиться с данным Руководством, так как в нем содержатся полезные рекомендации, касающиеся безопасной установки, эксплуатации и обслуживания вытяжки, которые помогут Вам добиться наилучшей вентиляции в процессе приготовления. Сохраняйте данное Руководство на протяжении всего времени пользования прибором. Если Руководство было утеряно Вы можете скачать его на сайте компании <http://luxellbt.ru>.

Ваш новый прибор изготовлен из высококачественных материалов и полностью соответствует всем стандартам ЕЭС.

Производитель оставляет за собой право на усовершенствование прибора, на внесение незначительных конструктивных изменений, которые могут быть не отражены в данном Руководстве.

Рисунки, приведенные в Руководстве и на упаковке изделия являются схематичными, внешний вид Вашей панели может отличаться.

Выполняйте все требования данного Руководства.

## СОДЕРЖАНИЕ

	<i>страница</i>
<i>1. Назначение, общие указания, ограничения</i>	3
<i>2. Правила и условия безопасности, подключение к электросети</i>	3
<i>3. Описание прибора</i>	5
<i>4. Установка</i>	7
<i>5. Очистка и техническое обслуживание</i>	8
<i>6. Правила транспортирования</i>	10
<i>7. Утилизация</i>	10
<i>8. Возможные неисправности и методы их устранения</i>	10
<i>9. Технические характеристики и комплектность</i>	11
<i>11. Условия гарантии</i>	13

Заводом-изготовителем устанавливается:

- Гарантийный срок эксплуатации изделия - один год.

- Срок службы данного товара - семь лет со дня изготовления.

## НАЗНАЧЕНИЕ, ОБЩИЕ УКАЗАНИЯ, ОГРАНИЧЕНИЯ

Вытяжка кухонная предназначена для принудительной вентиляции и очистки воздуха в кухне, устранения из его объема продуктов сгорания и дыма, а также любых испарений и запахов, сопровождающих процессы приготовления пищи.

Неправильное обращение может привести к поломке прибора, нанести материальный ущерб или причинить вред здоровью.

Использование вытяжки не по назначению, нарушение правил установки, эксплуатации, обслуживания и мер безопасности, ведет к потере права на гарантийное обслуживание.

Данный прибор должен использоваться только в домашних условиях. Запрещается использование прибора в других целях, например, на профессиональных кухнях или на предприятиях.

При покупке снимите упаковку и убедитесь, что прибор не поврежден, полностью укомплектован и торговой организацией правильно заполнен гарантийный талон.

Дата производства указана в серийном номере, расположенном на этикетке прибора.

## ПРАВИЛА И УСЛОВИЯ БЕЗОПАСНОСТИ, ПОДКЛЮЧЕНИЕ К ЭЛЕКТРОСЕТИ

Вытяжка кухонная не предназначена для использования людьми (включая детей), у которых есть физические, нервные или психические отклонения или недостаток знаний и опыта, за исключением случаев, когда за такими людьми осуществляется надзор или проводится их инструктаж об использовании прибора лицом, отвечающим за их безопасность.

Необходимо осуществлять надзор за детьми с целью недопущения их игр с прибором.

Лица, пользующиеся вытяжкой, обязаны знать правила безопасного обращения с газовыми приборами и внимательно изучить данное Руководство по эксплуатации.

Ответственность за безопасную эксплуатацию прибора несет владелец.

Вытяжка кухонная предназначена для использования только в бытовых условиях.

При извлечении прибора из упаковки, убедитесь в целостности и отсутствии повреждений. Уберите упаковочные материалы подальше от детей. После установки прибора правильно утилизируйте упаковочные материалы согласно условиям безопасности и окружающей среды.

Перед установкой убедитесь, что технические характеристики, указанные на изделии соответствуют параметрам электросети.

До завершения монтажа вытяжки не подключайте прибор к электрической сети. Рабочее напряжение устройства составляет 220-240 Вольт.

Вытяжка подключается к сетевому кабелю при помощи незаземленной розетки. Для выполнения электрических соединений обратитесь к квалифицированным специалистам.

При необходимости прямого подключения к сети необходимо разместить между прибором и сетью двухполюсный выключатель с минимальным расстоянием между контактами 3мм.

Не выполняйте соединения и не подключайте устройство к дымоходам для печей или же дымоходам, которые подвергаются воздействию пламени или же через которые происходит выброс отработанных газов. Высота между нижней поверхностью кухонной вытяжки и верхней поверхностью духового шкафа/плиты должна составлять минимум 650мм.

Не используйте вытяжку без правильно установленных фильтров. Не рекомендуется удалять фильтры во время работы вытяжки.

Не рекомендуется прикасаться к лампам после длительной работы кухонной вытяжки. Нагретые лампы могут повредить кожу ваших рук.

Рекомендуется периодически проверять вытяжное устройство во время процесса жарки пищи. Перегретое масло может распространяться на ваш прибор и вызвать риск воспламенения.

В случае, если очистка кухонной вытяжки не производится периодически, может возникнуть опасность воспламенения вашего прибора.

Рекомендуется следить за тем, чтобы отсутствовал высокий уровень пламени во время приготовления пищи. В противном случае остатки масла на алюминиевом фильтре могут загореться и вызвать пожар.

Если вы используете газовую плиту, не оставляйте включенной ни одну горелку, если на ней отсутствует посуда с готовящейся пищей. Убедитесь, что вы отключили включенную конфорку после того, как снимите с плиты посуду с едой. Мы рекомендуем вам выключить плиту до снятия с нее посуды с едой.

Кухонную вытяжку необходимо включить после того, как вы установите на плиту кастрюлю или сковородку. Чтобы избавиться от неприятного запаха в кухне и от пара, образуемого в результате приготовления пищи, необходимо включить кухонную вытяжку еще на некоторое время после окончания процесса варки или жарки.

В случае, если кухонная вытяжка одновременно работает вместе с газовой плитой, необходимо убедиться, что в помещение поступает свежий воздух.

Если во время монтажа вытяжного устройства отсутствуют сварочные соединения или стыковые сегменты длина трубы для подключения к дымоходу может составлять от 4 до 5 метров. В случае, если длина трубопровода превышает 5 метров, рекомендуется использовать вытяжное устройство с угольным фильтром внутреннего применения.

В случае, если кухонная вытяжка одновременно работает вместе с электрической плитой или другими приборами, использующими газ или другие виды топлива, необходимо убедиться, что соблюдается достаточная вентиляция помещения, приток свежего воздуха (нецелесообразно применение прибора, который только рециркулирует воздух обратно в помещении).

Если не поддерживается регулярная очистка и обслуживание жирособиравших фильтров вытяжного устройства или же при отсутствии замены угольного фильтра (по истечении 4 месяцев), возможен риск возгорания.

На электрических плитах под вытяжным устройством не следует готовить пищу, которая обладает возможностью воспламенения.

В отводной дымоход, в который поступает воздух из приборов, которые используют газ или другие виды топлива, ни в коем случае не должен происходить сброс воздуха (нецелесообразно применение прибора, который только рециркулирует воздух обратно в помещение).

Необходимо обеспечить соблюдение правил, связанных с выбросом воздуха.

Для установки кухонной вытяжки, пожалуйста, свяжитесь с ближайшим авторизованным сервисным центром. Наша компания не несет ответственности за любые проблемы, вызванные несоблюдением вышеуказанных предупреждений.

**Алюминиевые фильтры можно мыть в посудомоечной машине. В процессе промывки алюминиевых фильтров может наблюдаться изменение их цвета. Это вполне нормальная ситуация, вам не стоит переживать и производить замену фильтров.**



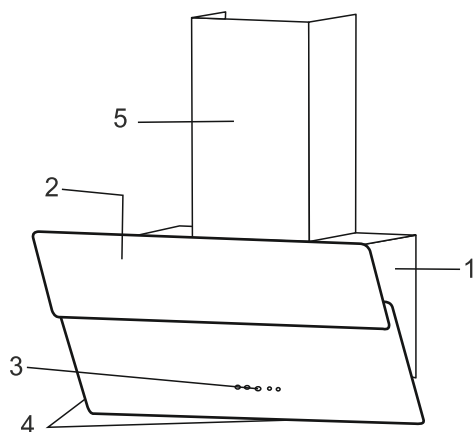

**Дымоход вытяжного устройства не должен подсоединяться к воздуховодам, в которые осуществляется выброс других паров.**

## ОПИСАНИЕ ПРИБОРА

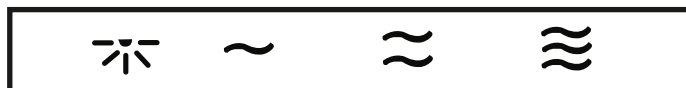

1. Корпус
2. Стеклопанель
3. Панель управления
4. Лампы подсветки
- 5 Декоративный короб

**ПАНЕЛЬ УПРАВЛЕНИЯ**

-  Кнопка включения/выключения освещения
-  Кнопка включения/выключения минимальной скорости мотора
-  Кнопка включения/выключения средней скорости мотора
-  Кнопка включения/выключения максимальной скорости мотора

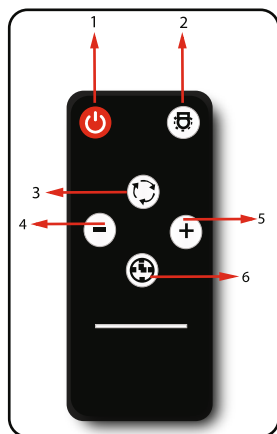
**ПУЛЬТ ДИСТАНЦИОННОГО УПРАВЛЕНИЯ**

1. Кнопка включения/выключения
2. Кнопка включения/выключения освещения
3. Кнопка активации функции вентиляции помещения: обеспечивает вентиляцию помещения в течение 24 часов, работает 10мин в течение 1 часа с последующим 50 минутным простоем. Данная процедура повторяется каждые 24 часа.
4. Кнопка уменьшения скорости мотора
5. Кнопка увеличения скорости мотора
6. Кнопка активации таймера: Чтобы установить таймер, необходимо нажать на кнопку 6 во время работы мотора на требуемой скорости

**РЕЖИМЫ РАБОТЫ**

Данный прибор можно эксплуатировать в одном из двух режимов работы.

**РЕЖИМ ОТВОДА ВОЗДУХА**

Втянутый воздух очищается жироулавливающим фильтром и выводится по системе труб наружу.

Нельзя выводить воздух через вытяжную трубу, используемую для вывода отработавших газов приборов, сжигающих газы и другое топливо (это не относится к устройствам с рециркуляцией воздуха).

Если вытяжной воздух выходит в неиспользуемую дымовую трубу, следует получить разрешение у компетентного лица, ответственного за эксплуатацию и очистку труб.

Если вытяжной воздух отводится через наружную стену, в кладке следует использовать телескопический блок.

**РЕЖИМ РЕЦИРКУЛЯЦИИ**

Втянутый воздух очищается жироулавливающим фильтром и фильтром с активным углем и очищенным выводится обратно в кухню.

Для связывания неприятных запахов в режиме рециркуляции необходим фильтр с активным углем. Информацию о различных вариантах использования прибора в режиме рециркуляции можно получить из проспектов или у дилера. Необходимые для этого принадлежности можно приобрести в специализированном магазине, сервисной службе или Интернет-магазине.

## УСТАНОВКА

**Внимание! Установка прибора должна осуществляться только квалифицированным персоналом!**

**Вытяжка должна быть установлена на высоте не менее 65см над варочной поверхностью.**

1. Разметьте места установки вытяжки согласно рисунку.

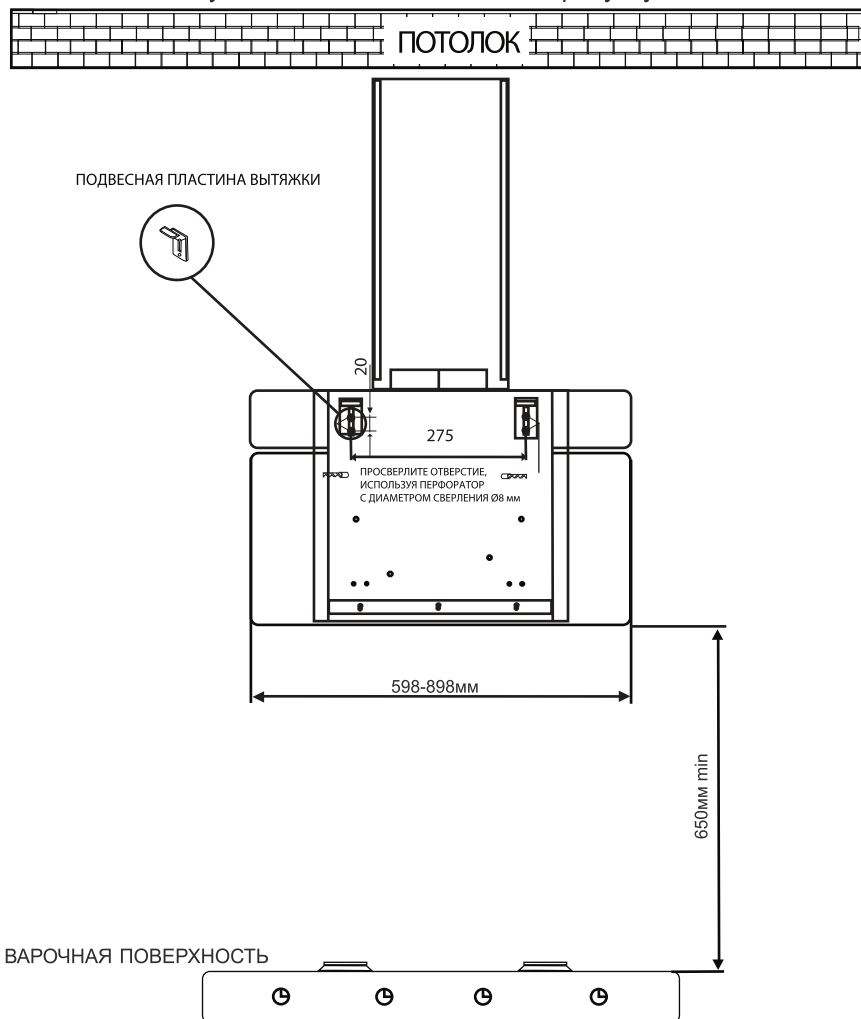

2. Просверлите по два отверстия под каждую крепежную пластину.
3. Соедините на необходимую высоту две части декоративного кожуха.
4. Повесьте корпус вытяжки на установленные планки.
5. Если вытяжка будет работать в режиме отвода воздуха в вентиляционную шахту, необходимо установить гибкий воздуховод от вытяжки к шахте. Он прикрепляется к переходному клапану. Место крепления воздуховода к вытяжке рекомендуется смазать герметиком и скрепить при помощи хомута.
6. Повесьте корпус вытяжки и закрепите.
7. Установите декоративный кожух.

## **ПОДКЛЮЧЕНИЕ К СЕТИ ЭЛЕКТРОПИТАНИЯ**

При подключении к электрической сети необходимо проверить:

- соответствие напряжения сети напряжению прибора;
- соответствие мощности сети мощности, потребляемой прибором;
- прибор должен быть подключен через розетку, имеющую исправный заземляющий контакт. При подключении прибора без заземления существует опасность поражения электрическим током;
- кабель электропитания не должен контактировать с горячими элементами и с острыми краями;
- если кабель электропитания имеет повреждения, его необходимо заменить в авторизованном центре или квалифицированным специалистом;
- розетка, через которую подключается устройство, должна находиться в легкодоступном месте.

## **ОЧИСТКА И ТЕХНИЧЕСКОЕ ОБСЛУЖИВАНИЕ**

**Внимание! Существует риск получения травмы, возникновения возгорания или повреждения прибора.**

Перед проведением технического обслуживания необходимо вынуть вилку шнура электропитания из розетки, обесточив, тем самым прибор, выключить автомат распределительного щитка.

Используйте мягкую ткань, смоченную жидкостью, чтобы очистить внешнюю поверхность кухонной вытяжки. в процессе очистки никогда не используйте абразивные и жесткие чистящие средства. Чтобы предотвратить повреждение поверхности корпуса вытяжки из нержавеющей стали, рекомендуется использовать тряпку, протирая ее поверхность в одном и том же направлении.

Не рекомендуется выполнять очистку кухонной вытяжки при помощи пароочистительных устройств.

## **АЛЮМИНИЕВЫЙ ФИЛЬТР**

Данный фильтр служит для улавливания частичек жира и пыли. В зависимости от частоты использования вашего прибора в течение определенного периода времени он может загрязниться. Во избежание поломки прибора следует очищать фильтры вытяжки не реже, чем 1 раз в месяц. Для этого извлеките фильтры. Промойте фильтры под проточной водой при помощи моющего средства, высушите и установите на место. В процессе промывки алюминиевых фильтров может наблюдаться изменение их цвета. Это вполне нормальная ситуация. Вы также можете мыть алюминиевые фильтры в посудомоечной машине.



Для снятия алюминиевых фильтров необходимо откинуть стеклянную панель, затем нажать на пружинный замок медленно потяните фильтр по направлению вниз. После очистки установите фильтр на место повторяя вышеуказанные шаги в обратном порядке.

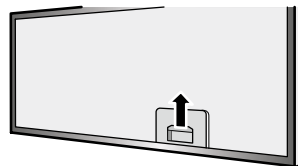

## УГОЛЬНЫЙ ФИЛЬТР (опция)

Угольный (углеродный) фильтр удаляет запахи, образующиеся в процессе приготовления пищи. Данный тип фильтров используют при эксплуатации вытяжки в режиме рециркуляции воздуха. Если не предусмотрено использование дымохода, данный фильтр обеспечивает циркуляцию воздуха на кухне, способствует его очищению. Периодичность замены ваших углеродных фильтров зависит от времени приготовления пищи и регулярности очистки алюминиевых фильтров. При нормальном использовании их следует менять не чаще 1 раза в четыре месяца.

Для замены угольных фильтров откиньте стеклянную панель, извлеките алюминиевые фильтры, поверните старые угольные фильтры и выньте их из крепления. Вставьте новые угольные фильтры в крепление, нажмите и поверните.

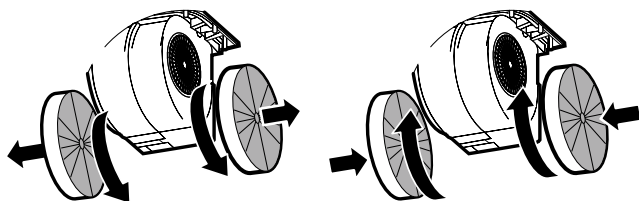

## ЗАМЕНА ЛАМПЫ

Перед выполнением операций по замене ламп необходимо выключить и обесточить прибор, вынув вилку сетевого шнура из розетки.

Если лампа вышла из строя, замена должна производиться на аналогичную, с теми же характеристиками.

1. Нажмите рукой на вкладки держателя лампы и потяните на себя.
2. Прокручивая лампу против часовой стрелки, извлеките ее из разъема. Новую лампу следует вставлять прокручивая ее по часовой стрелке.

## ТРАНСПОРТИРОВКА

Сохраняйте оригинальную упаковку и транспортируйте прибор в этой упаковке. Соблюдайте указания на упаковке. При отсутствии оригинальной коробки упакуйте кухонную вытяжку в пузырчатую пленку или толстый картон и плотно перевяжите скотчем.

Во избежание повреждения поверхностей перед транспортировкой надежно зафиксируйте панель скотчем.

При переносе прибора с одного места на другое на кухне предварительно отключите электрический кабель.

## УТИЛИЗАЦИЯ

Ваш прибор спроектирован и изготовлен из высококачественных материалов и компонентов, которые можно утилизировать повторно. Если товар имеет символ с зачеркнутым мусорным ящиком на колесах, это означает, что товар соответствует Европейской директиве 2002/96/ЕС. Прибор не может быть утилизирован вместе с обычными бытовыми отходами. Чтобы предотвратить возможную угрозу здоровью и окружающей среде, прибор должен быть утилизирован в рамках утвержденного процесса утилизации электрического оборудования. Процедура утилизации прибора должна осуществляться в соответствии с местными экологическими нормами. Вы можете получить более подробную информацию об утилизации, повторном использовании и утилизации прибора от представителя уполномоченной организации.



Упаковочные материалы опасны для детей. Храните упаковочные материалы в недоступном для детей месте. Упаковочные материалы произведены из материалов, подлежащих вторичной переработке. Рассортируйте мусор в соответствии с рекомендациями и выбросите. Не выбрасывайте вместе с обычными бытовыми отходами.

## ВОЗМОЖНЫЕ НЕИСПРАВНОСТИ И ИХ УСТРАНЕНИЕ

Неисправность	Возможная причина	Устранение и информация
Вытяжка не работает	Отключение электроэнергии	Проверьте, включается ли на кухне свет? Убедитесь, что другие электроприборы работают.
	Неисправен предохранитель	Проверьте, исправен ли предохранитель в блоке предохранителей.
	Режим не выбран	Проверьте, выбран ли режим работы.
	Нет питания	Убедитесь, что вытяжка подключена к сети корректно. Проверьте, работает ли розетка.
Подсветка не работает	Лампочка неисправна	Замените лампочку.

## ТЕХНИЧЕСКИЕ ХАРАКТЕРИСТИКИ И КОМПЛЕКТАЦИЯ

### Luxell DA6-835

НАПРЯЖЕНИЕ	220-240В
Частота	50-60Гц
Потребляемая мощность	145Вт
Мощность двигателя	140Вт
Лампы	2x2,5Вт
Производительность	650м <sup>3</sup> /час
Уровень шума	63дБ
Управление	Сенсорная панель/Пульт ДУ
Фильтр	жироулавливающий, алюминиевый
Замок панели	магнитный
Скорости вентилятора	3
Вес нетто/брутто	7,23кг/9,46кг
Размер (ШxГxВ)	600x365x460мм
Классы защиты	I / IPX0

Вытяжка ..... 1шт.  
 Кожух воздуховода ..... 1шт.  
 Руководство пользователя ..... 1шт.

ЭЛЕКТРИЧЕСКАЯ СХЕМА

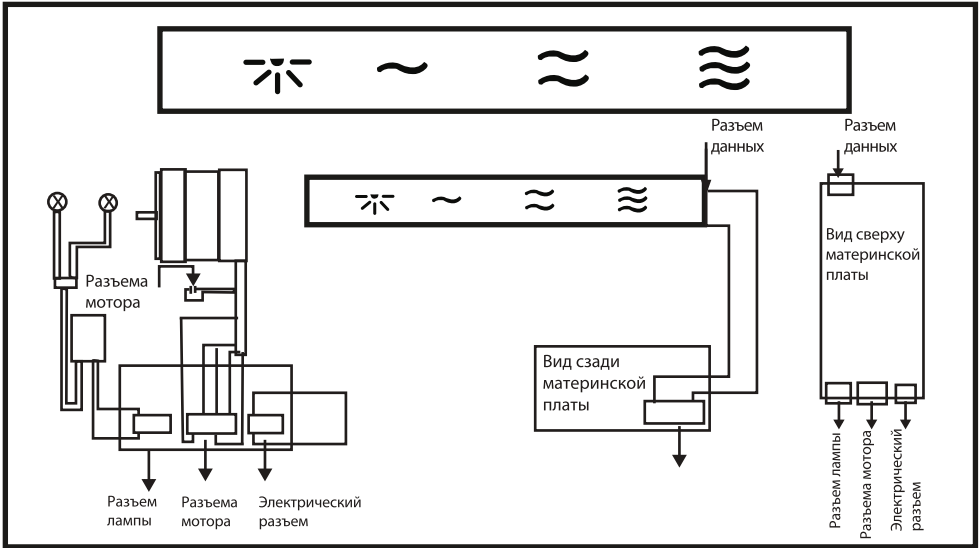

## УСЛОВИЯ ГАРАНТИИ

При покупке изделия обязательно проверьте его комплектность и исправность, а также наличие Руководства по эксплуатации и заполненного Гарантийного талона. Перед началом эксплуатации изделия просим внимательно ознакомиться с Руководством.

Информация об авторизованных сервисных центрах доступна на сайте <http://luxellbt.ru>. В случае возникновения вопросов или проблем, связанных с продукцией LUXELL, просим Вас обращаться в письменном виде по контактам указанным на официальном сайте.

### **НАСТОЯЩАЯ ГАРАНТИЯ ДЕЙСТВИТЕЛЬНАЯ ПРИ СЛЕДУЮЩИХ УСЛОВИЯХ:**

Гарантийный талон полностью заполнен (имеются дата продажи, печать и подпись продавца, подпись покупателя), кассовый чек - в наличии.

Гарантийное обслуживание осуществляется только при предоставлении неоспоримых доказательств, подтверждающих, что гарантийный срок не истек.

#### **1. Срок гарантии составляет 1 год с даты продажи.**

#### **Срок службы изделия - 7 лет с даты производства.**

2. Гарантия включает в себя выполнение ремонтных работ и замену неисправных частей. Ремонт осуществляется в Авторизованных Сервисных Центрах при предъявлении полностью и правильно заполненного гарантийного талона.
3. Гарантия не включает в себя установку, периодическое техническое обслуживание (очистку, удаление пыли и т.п.).
4. Замену изделия или возврат денег Сервисный центр не осуществляет.
5. Продавец оставляет за собой право проведения технической экспертизы качества изделия в установленные законодательством сроки.

### **ГАРАНТИЙНЫЙ РЕМОНТ НЕ ОСУЩЕСТВЛЯЕТСЯ В СЛЕДУЮЩИХ СЛУЧАЯХ:**

- если изделие использовалось в целях, не соответствующих прямому назначению;
- если неисправность явилась следствием небрежной эксплуатации, неправильной транспортировки или условий хранения, вследствие чего изделие имеет механические повреждения;
- если выход из строя произошел в результате естественного износа комплектующих;
- если имеются повреждения, причиной которых явилось попадание внутрь изделия посторонних предметов, жидкостей, насекомых и т.д.;
- если обнаружены доказательства самостоятельного вскрытия изделия или его ремонт вне гарантийного сервисного центра;
- при неисправностях, возникших из-за перегрузки, повлекшей за собой деформацию или выход из строя внутренних механизмов, а также в следствие скачков или несоответствия напряжения электросети.
- естественный износ внешнего покрытия, пластиковых и металлических деталей и др. материалов, не участвующих в непосредственной механической работе изделия - не подлежат замене;
- в следствие действий третьих лиц или действий непреодолимой силы.

Продавец гарантирует бесплатное устранение технических неисправностей товара в течение гарантийного срока эксплуатации в случае соблюдения Покупателем вышеперечисленных правил и условий гарантийного обслуживания.

## ГАРАНТИЙНЫЙ ТАЛОН

Тип изделия:	<input type="text"/>
Марка:	<input type="text"/>
Модель:	<input type="text"/>
Серийный номер:	<input type="text"/>
Дата продажи:	<input type="text"/>

## СВЕДЕНИЯ О ПРОДАВЦЕ

Название магазина:	<input type="text"/>
Адрес:	<input type="text"/>
Телефон:	<input type="text"/>

Место для печати продавца

Владелец:	<input type="text"/>
Адрес:	<input type="text"/>
Телефон:	<input type="text"/>

Получение исправного изделия подтверждаю.  
С условиями гарантии ознакомлен и согласен.

Подпись покупателя:

Продавец обязан при вас заполнить гарантийный талон. В нем не должно быть исправлений и обязательно должна быть указаны наименование, адрес, телефон продавца и дата продажи. Запись должна быть заверена печатью организации.

# LUXELL

Продукция сертифицирована согласно требований ТР ЕАЭС.

Гарантия на изделие составляет 1 год с момента покупки.

Срок службы изделия при соблюдении правил эксплуатации - 7 лет с даты производства.

Месяц и год изготовления зашифрован в серийном номере и указан на технической этикетке.

Задать вопрос о техническом обслуживании, эксплуатации, заполнить заявку на ремонт, оставить свой отзыв и получить самую полную информацию о товарах тм LUXELL вы можете на сайте:

**[luxellbt.ru](http://luxellbt.ru)**

## **ИЗГОТОВИТЕЛЬ:**

KUMTEL DAYANIKLI TÜKETİM MALLARI PLASTİK VE SANAYİ TİC. AŞ.

Organize Sanayi Bölgesi 6.cad. no:42 38080 Kayseri Türkiye

## **ИМПОРТЕР1:**

ООО «Бином»

344002, РФ, Ростовская обл., г. Ростов-на-Дону, пер. Соборный, д. 35, к. 46

+7 (863) 311-9-222, [info@binom24.com](mailto:info@binom24.com)

## **ИМПОРТЕР2:**

ООО «Браво ДВ»

680032, Хабаровский край, г. Хабаровск, ул. Зеленая, д.1, оф. 22

+7 (917) 563-44-29, [a.nekhamkin@bravobt.ru](mailto:a.nekhamkin@bravobt.ru)

Сертификат соответствия: ЕАЭС KG 417/036.TR.02.00657

действителен до 30.12.2024



**LUXELL**

**LUXELLBT.RU**

**EAC**

**CE**